



Bitte senden Sie uns die ausgefüllte Bestellung per Fax, Brief oder E-Mail zu.

**BRIGON Messtechnik GmbH**

Kronberger Str. 11  
63110 Rodgau

**Fax: 06106 / 820740**

**E-Mail: info@brigon.de**

Sehr geehrte Damen und Herren,

hiermit bestelle ich gemäß Ihren allgemeinen Geschäftsbedingungen.

**Firma**

**Kundennummer**

**Auftraggeber**

**Straße / Nr.**

**PLZ/Ort**

**Telefon**























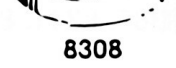



**Fax**

**E-Mail**

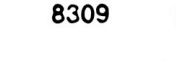
Zusatzinfo:

Ort, Datum

\_\_\_\_\_  
Unterschrift

Ersatzteile			Indicator	
Artikel Nr.	Bezeichnung	Bestellmenge	Preis p. Stück Euro	
8331	Hohlkörper	<input type="checkbox"/>	22,5	8321 
8302	Deck-Kappe	<input type="checkbox"/>	4,75	 8316
8303	Ventilkolben	<input type="checkbox"/>	3,25	8310 
8304	Feder	<input type="checkbox"/>	2,50	8311  8303
8305	Ventilkolbendichtung	<input type="checkbox"/>	4,25	 8304
8306	Nutringdichtung	<input type="checkbox"/>	2,25	8302  8305
8307	Membrane	<input type="checkbox"/>	5,25	
8308	Außenring	<input type="checkbox"/>	5,25	
8309	Sprengring	<input type="checkbox"/>	3,75	8312 
8310	Deckring	<input type="checkbox"/>	9,00	
8311	Deckringdichtung	<input type="checkbox"/>	1,25	8306 
8312	Zwischenring rot	<input type="checkbox"/>	3,50	
8313	Bodenkappe	<input type="checkbox"/>	7,00	
8314	Bodendeckel	<input type="checkbox"/>	2,75	8308 
8315	Niete (o. Abb.)	<input type="checkbox"/>	0,25	8308 
8316	Deckringschraube	<input type="checkbox"/>	0,75	
8317	CO <sub>2</sub> -Skala 0-20 Vol. %	<input type="checkbox"/>	3,25	 8331
8318	Skalenschraube	<input type="checkbox"/>	1,25	 8317
8319	U-Scheibe	<input type="checkbox"/>	0,25	 8320
8320	Skalenmutter	<input type="checkbox"/>	1,50	 8319
8321	Schutzkappe	<input type="checkbox"/>	1,75	 8318
8326	Indicator-Kopf, komplett montiert mit 8302, 8303, 8304, 8305	<input type="checkbox"/>	17,00	 8312
8327	Dichtungssatz kpl. CO <sub>2</sub> 10%/20% mit 8305, 8306, 8307, 8311	<input type="checkbox"/>	15,00	 8307
8324	Dichtungssatz komp. CO <sub>2</sub> 60% mit 8305, 8368, 8369, 8307, 8311	<input type="checkbox"/>	15,00	Wölbung nach unten!
8328	Bodenkappe CO <sub>2</sub> komplett montiert mit 8313, 8314, 8315	<input type="checkbox"/>	11,50	 8313
4191	CO <sub>2</sub> Ersatzflüssigkeit 70ml	<input type="checkbox"/>	4,00	 8316
4192	CO <sub>2</sub> Ersatzflüssigkeit 500ml ausreichend für 7 Füllungen	<input type="checkbox"/>	18,00	 8314

Ersatzteile		Ansaugvorrichtung	
Artikel Nr.	Bezeichnung	Bestellmenge	Preis p. Stück Euro
8381	Aufsatzkappe	<input type="text"/>	3,25
8382	Rohr 30 mm	<input type="text"/>	0,75
8383	Schlauch 150 mm (5/8)	<input type="text"/>	1,25
8384	Ventil grün	<input type="text"/>	4,25
8385	Ventil rot	<input type="text"/>	4,25
8389	BRIGON-Ball	<input type="text"/>	9,00
8390	Schlauch 750 mm (5/8)	<input type="text"/>	2,75
8391	Filternippel	<input type="text"/>	2,75
8393	Filterrohr mit Wolle	<input type="text"/>	3,00
8225	Sonde 200 mm, V2A-Edelstahl	<input type="text"/>	6,50
4155	Filterwolle im Päckchen	<input type="text"/>	3,00
8395	Reparatur-Set, bestehend aus je 1x Art.-Nr. 8382, 8384, 8385, 8391, 8393	<input type="text"/>	13,75
4425	Konus 6 mm innen Ø für Bi-Metall Thermometer	<input type="text"/>	5,50
8280	Konus 7 mm innen Ø für ANV und RPR	<input type="text"/>	6,00
4455	Gewindekonus mit Selbstarretierung 8 mm innen Ø	<input type="text"/>	8,00
6120	Kesselaufkleber mit Messprotokoll 1 Block (100 Stück) GAS	<input type="text"/>	12,50
6121	Kesselaufkleber mit Messprotokoll 1 Block (100 Stück) ÖL	<input type="text"/>	12,50
6266	Prüflochverschlüsse, Alu selbstklebend, neutral 1 Pack (100 Stück)	<input type="text"/>	7,50

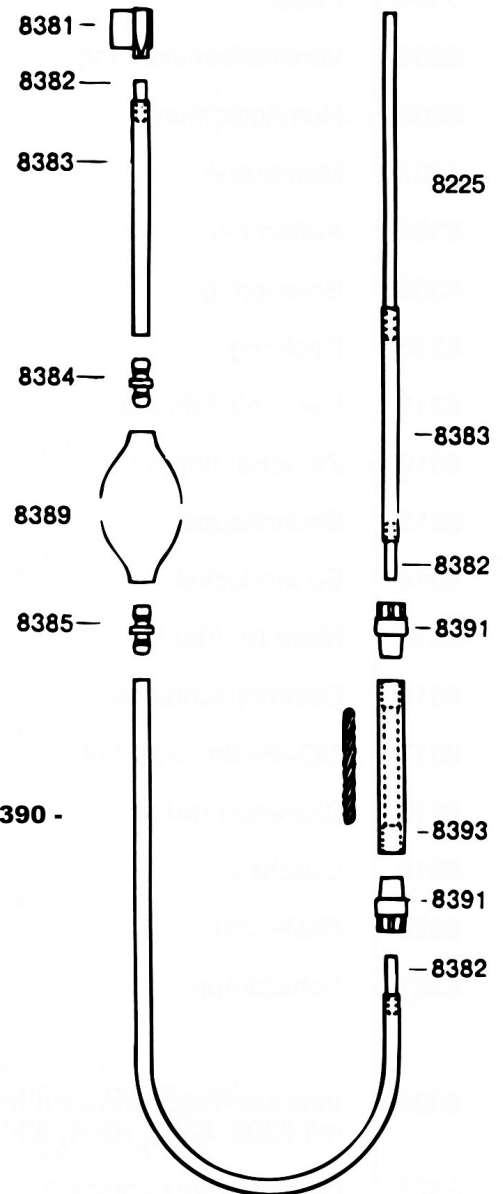

## Ersatzteile

Artikel Nr.	Bezeichnung	Bestellmenge	Preis p. Stück Euro
8295	Zylinder einschließlich Abschlussverschraubung	<input type="checkbox"/>	26,00
8204	Kolbenstange	<input type="checkbox"/>	7,00
8205	Distanzstück (o. Abb.)	<input type="checkbox"/>	1,00
8209	Manschette	<input type="checkbox"/>	5,50
8210	Abschlussverschraubung mit Grobgewinde	<input type="checkbox"/>	4,50
8211	alternativ für ältere Ausführungen: Abschlussversch. mit Feingewinde	<input type="checkbox"/>	4,50
8212	Kugelkopf	<input type="checkbox"/>	2,50
8213	Einschraubventil	<input type="checkbox"/>	6,00
8214	NBR/SBR-Dichtung (Fiberdichtung)	<input type="checkbox"/>	1,00
8216	Schlauchstück 100 mm (6/9)	<input type="checkbox"/>	2,00
8218	Schutzfeder	<input type="checkbox"/>	3,50
8219	Gummihaltering	<input type="checkbox"/>	4,50
8221	Rändelverschraubung komplett montiert mit Nylon-Buchse	<input type="checkbox"/>	7,00
8225	Sonde 200 mm, V2A-Edelstahl	<input type="checkbox"/>	6,50
8220	Reparatur-Satz bestehend aus Art.-Nr. 8209, 8213, 8214, 8216, 8225	<input type="checkbox"/>	19,00
8260	Rußprüfer Sondenteil komplett montiert mit den Einzelteilen Art.-Nr. 8221, 8216, 8218, 8225	<input type="checkbox"/>	17,50
8270	Ventilschlüssel	<input type="checkbox"/>	6,50
8275	Sonde 300 mm	<input type="checkbox"/>	5,00
8280	Konus innen Ø 7 mm	<input type="checkbox"/>	6,00
4291	Filterpapier (VPE 40 Streifen)	<input type="checkbox"/>	3,50
4292	Filterpapier (VPE 200 runde Plätt.)	<input type="checkbox"/>	4,50
4293	Rußbildskala	<input type="checkbox"/>	6,50
4295	Pumpenschmieröl	<input type="checkbox"/>	3,50
6210	Öl-Tester zur Feststellung von Ölderivaten	<input type="checkbox"/>	13,50

## Rußprüfer

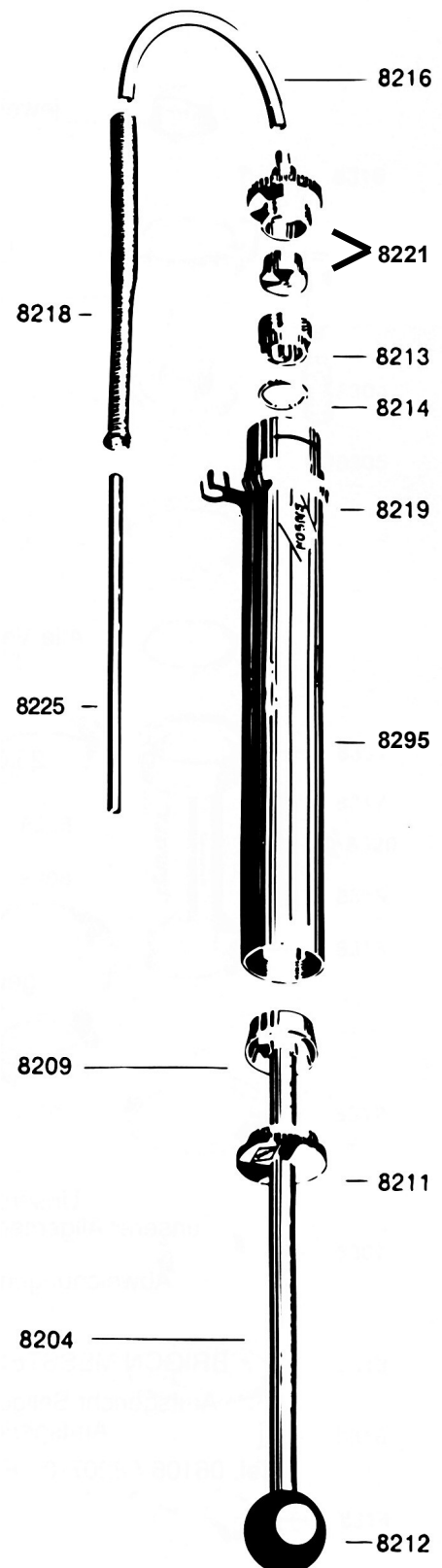

## **Allgemeine Geschäfts- und Lieferbedingungen (Kurzfassung)**

### **Preise:**

Alle Preise dieser Preisliste sind in EURO.  
Unsere Preise verstehen sich ab Werk oder  
jeweiligem Abgangsort der Ware, ausschließlich  
Mehrwertsteuer, Verpackung und Porto; sie sind freibleibend.

Mit dem Erscheinen dieser Preisliste verlieren  
alle vorhergehenden Preislisten ihre Gültigkeit.  
(Januar 2017)

### **Versand:**

Der Versand erfolgt unversichert auf Gefahr des Käufers  
ab Werk Rodgau bzw. ab jeweiligem Abgangsort der Ware.

Die Versandart ist in unser Ermessen gestellt.

Porto- und Verpackungskosten 8,50 Euro (DE) bzw.  
15,00 EURO (AT) plus Mehrwertsteuer.

### **Eigentum:**

Alle Verkäufe/Lieferungen erfolgen unter Eigentumsvorbehalt.

### **Mindestauftragshöhe:**

25,00 Euro netto ohne Mehrwertsteuer zzgl. Verpackung und Porto

### **Zahlungskonditionen:**

Soweit nicht anders vereinbart, sind die Rechnungen des Verkäufers 30 Tage nach  
Rechnungsstellung ohne Abzug zahlbar. Zahlt der Käufer binnen 10 Tagen nach  
Rechnungsstellung, so ist er berechtigt, vom Rechnungsbetrag ein Skonto von 2 %  
abzuziehen. Ein nachträglicher Skontoabzug ist ausgeschlossen.  
Für beide Fristen gilt eingehend auf unserem Konto.

Reparatur- und Serviceleistungen sind sofort mit Rechnungsstellung ohne Abzug zahlbar.

Bei Neukunden behalten wir uns Lieferung per Vorauskasse oder Nachnahme vor.

### **Gewährleistung:**

Der Verkäufer gewährleistet, dass die Produkte frei von Fabrikations- und Materialmängeln  
sind; die Gewährleistungsfrist beträgt ein Jahr und beginnt mit dem Lieferdatum.

### **Hinweise:**

Unsere Lieferungen erfolgen ausschließlich auf der Grundlage unserer  
Allgemeinen Lieferungs- und Zahlungsbedingungen für den Warenverkauf.  
Abweichungen davon bedürfen der ausdrücklichen schriftlichen Vereinbarung.

**Die Veröffentlichung, Vervielfältigung - auch auszugsweise - oder Weitergabe dieser Preisliste  
ist ohne schriftliche Zustimmung der BRIGON Messtechnik GmbH nicht gestattet**

**BRIGON Messtechnik GmbH • Kronberger Straße 11 • D - 63110 Rodgau**  
Amtsgericht Offenbach HRB 22179 • Geschäftsführer: Jonathan Kane, Michael Kane  
Tel. +49 61 06 / 82 07-0 • Fax +49 61 06 / 82 07 40 • e-mail: [info@brigon.de](mailto:info@brigon.de) • Internet: [www.brigon.de](http://www.brigon.de)